

FedEX[®]
Express

Müşterilere Yönelik Gönderi Paketleme Rehberi



Gönderilerinizi zamanında ve mükemmel durumda teslim etmeye kararlıyız. Bu rehber sizlere, kolilerin, paletlerin ve standartlara uymayan şakilsiz gönderilerin doğru bir biçimde paketlenmesi ve etiketlenmesi hakkında talimatlar vererek, ürünlerinizin taşınırken düzgün bir şekilde paklendiğinden emin olabilmeniz için tasarlanmıştır.

İçindekiler

Giriş	3
Paketlemeye dair ipuçları: Koliler	4-8
Zarflar	8
Paketlemeye dair ipuçları: Paletler	9-16
Sandıklar	13
Variller	14
Borular	15
Bobin ve makaralar	16
Paketlemeye dair ipuçları: Standart ebatlara uymayan gönderiler	17-18
Boyu uzun ürünler	17
Yuvarlanmış (Rulo) ürünler	17
Montaja hazır ürünler	17
Televizyonlar	17
Sıvı Ürünler	18
Paketlerin Kapatılması	19
Paketlerin adreslenmesi ve etiketlenmesi	20-23
Yönlendirme etiketleri	20-21
Yönlendirme etiketleri	22-23

Yasal Uyarı: TNT'nin, paketleme konusunda sağlanan tavsiyeler için hiçbir sorumluluk kabul etmeyeceğini belirtmek isteriz. Tüm ürün kalemlerinin taşıma için yeterince paketlenmesini ve etiketlenmesini sağlamak müşterinin sorumluluğundadır. TNT, yetersiz paketlenmiş ve etiketlenmiş gönderileri reddetme hakkını saklı tutar.

Koliler



Kolileme, sağlam ve güvenli bir paketleme için, bir çok ebat ve şekillerde mevcut olması, gönderileri sabitlemek ve paketlemeyi güçlendirmek adına seçenekler sunması nedeniyle, gönderilerinizi paketlemek için en yaygın kullanılan ve en uygun yöntemlerden biridir.

Koli boyutu ve kalitesinin gönderiye uygun olması önemlidir. Gereğinden az doldurulmuş koliler ezilebilir ve aşırı ağır karton koliler kolaylıkla açılabilir. Koli, yeterli sağlamlığa, ürünü/ürünleri taşımak için gerekli alana ve koruyucu iç ambalaja sahip olmalıdır.

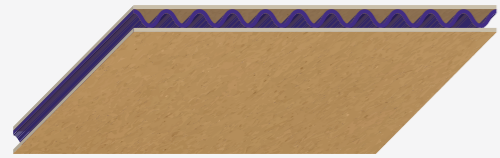

Tek Katlı Koliler

Bu tip kutular sadece hafif ve kırılabilir olmayan ürünler için uygundur.

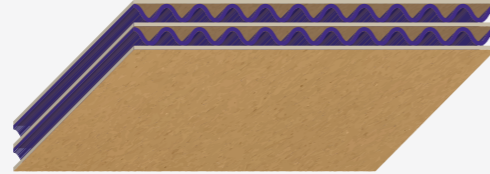

Çift Katlı Koliler

Bu tip kutular daha ağır ürünler için kullanılmalıdır. Lütfen 23 kg'ın üzerindeki kutulara "AĞIR" etiketi yapıştırın

Kolinin tabanını ve yanlarını kartonla astarlamanın koliyi daha fazla sağlamlaştırmak için iyi bir yöntem olduğunu **hatırlatmak isteriz.**

Tek koli paketleme talimatları



Kolinin yeni, sağlam ve iyi durumda olduğundan emin olun.

- Kolinin tabanına en az 5 cm kalınlığında bir kat baloncuklu koruma malzemesi yerleştirilmesini öneririz. Kırılabilir veya ağır ürünler gibi bazı gönderiler, standart şekilde olmayan gönderiler veya metal nesnelere taşıma sırasında ek koruma sağlamak için daha fazla baloncuklu malzeme gerektirecektir
- Yaygın koruma ve dolgu malzemesi türleri şunları içerir:
 - ✓ Balonlu naylon
 - ✓ Polistiren cips
 - ✓ Buruşturulmuş gazete / ambalaj kâğıdı
- Her ürünü balonlu naylon gibi bir koruma malzemesi ile ayrı ayrı sarın ve kartonun içine ortalarak yerleştirin. Her ürünün kutudaki diğer ürünlerden uzak olmasını sağlayın ve kutunun kenarları, köşeleri ve üst kısmına daha fazla baloncuklu koruma malzemesi yerleştirerek tüm boşlukların doldurulmasını sağlayın.
- Dolgu malzemeleri, metal otomotiv aksamı gibi ağır metal ürünler için sınırlı koruma sağlar. Ayrıca bu tür ürünler her zaman kenarları çift oluklu veya sağlamlaştırılmış karton kutularda taşınmalıdır.

Sağlamlaştırılmış paketleme talimatları

(Koli içinde koli)

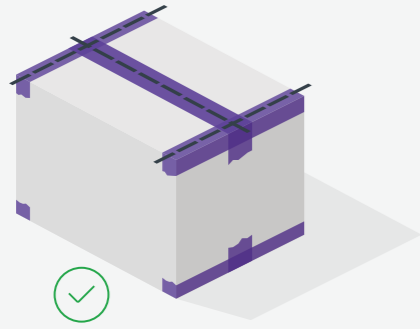

- Polistiren cips gibi koruma malzemelerini oluklu kolinin tabanına yerleştirin.
- Ürünü/ürünleri, balonlu naylon gibi koruma malzemesi ile ayrı ayrı sarın ve kartonun içine ortalarak yerleştirin.
- Ürün hareketini kısıtlamak için buruşturulmuş gazete veya polistiren cips gibi daha fazla dolgu maddesi kullanın.
- H bantlama yöntemini kullanarak iç koliyi kapatın ve bantlayın ('Ambalajların Kapatılması' bölümüne bakın).
- İç koliden en az 6" daha uzun, daha geniş ve daha derin ikinci bir koli kullanın.
- Boş alanları altta, yanlarda ve üst kısımlarda olmak üzere daha fazla koruma malzemesi ile doldurun.
- Paketinizi kapatmak için tekrar "H" bantlama yöntemini kullanın.

Genel gönderi paketleme bilgileri

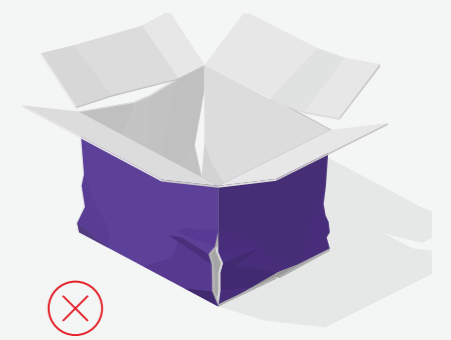

1. Sağlam koliler seçin

Kolileri tekrar kullanmamak önemlidir. Sağlıklarını kolay kaybederler ve gönderinizin zarar görmesine yol açabilirler. Bir kolinin tekrar kullanılması durumunda, lütfen önceki yönlendirme etiketlerinin çıkarıldığından ve kolide delik, yırtık veya ezik olmadığından emin olun.



2. Ağır koliler

23 kg'ın üzerindeki tüm koliler "**ağır**" etiketiyle işaretlenmelidir. Çift katlı kullanılması tavsiye edilir.



3. Boşluklardan kaçınin

Kolinin paketlediğiniz ürünler için yeterince büyük olduğundan emin olun. Çıkıntı yapan ürünlerin hasar görmesi muhtemeldir. Lütfen keskin nesnelere paketlerken ekstra özen gösterin. Minimum gereklilik olarak, tüm keskin kenarlar veya çıkıntılar koruma malzemeleriyle desteklenip sarılmalıdır.

Paletler

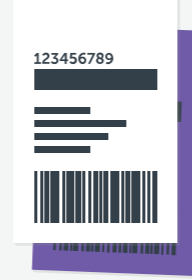

4. Yeterli etiket alanı

Kolinin üst kısmında, bir konşimento ve/veya yönlendirme etiketi ile ticari fatura gibi gerekli olabilecek her türlü ilave evrağın yapıştırılması için yeterli düz bir alan bulunmalıdır. Lütfen kutu üzerine bir etiket yerleştirirken bir dikiş kısmının, kapağın veya koli bandının üzerine gelmemesine dikkat edin.



5. Açık bir şekilde etiketleyin

Paketi kapatmadan önce, kolinin içine gönderenin ve alıcının adreslerini ve telefon numaralarını içeren ek bir etiket ve/veya fatura koyun.

Zarflar

- Hafif belgeler için karton zarflar kullanılmalıdır.
- Diskler, bantlar, anahtarlar ve küçük elektronik parçalar gibi ürünleri taşımak için yastıklı, dolgulu veya balonlu naylon zarflar kullanılmalıdır.

70 kg ve üzerindeki bireysel ürünler güvenlik amacıyla ve taşıma sırasında ürünlerinizin korunduğundan emin olmak için paletlenmelidir. Gönderilerin, nihai varış noktalarına ulaşmadan önce forkliftler aracılığıyla birçok kez elleçlenmesi muhtemeldir, bu nedenle bu gönderilerin doğru şekilde ambalajlanması önemlidir.

Boyutlar	TNT Economy Express (AB içi)	TNT Economy Express (Kıtalararası)		TNT Express (AB içi)	TNT Express (Kıtalararası)	
		Geniş gövde	Dar gövde		Geniş gövde	Dar gövde
Uzunluk (cm)	240	240	100	240	240	100
Genişlik (cm)	120	120	60	120	120	60
Yükseklik (cm)	180	150	70	180	150	70
Palet üzerinde olmayan ürün başına ağırlık (kg)	70	70	30	70	70	30
Palet başına ağırlık (kg)	1000	500	70	500	500	70
Toplam ağırlık (kg)	7000	1500	500	500	500	500
Hacim ögesi (CBM) (m ³)	30	10	3	3	3	3

my TNT'den alınan boyutlar

- Forklift veya transpalet ile taşınabilmesi için, **paletin yerden en az 15 cm yüksekte olması gerekir.**
- Bir palet, ahşap, plastik, metal, mukavva veya oluklu paletler gibi çeşitli malzemelerden yapılabilir. TNT, dört yönlü giriş özellikli standart ahşap paletleri tercih eder. Lütfen mukavva veya polistirenden yapılmış paletler kullanmaktan kaçının.

Palet yapımı

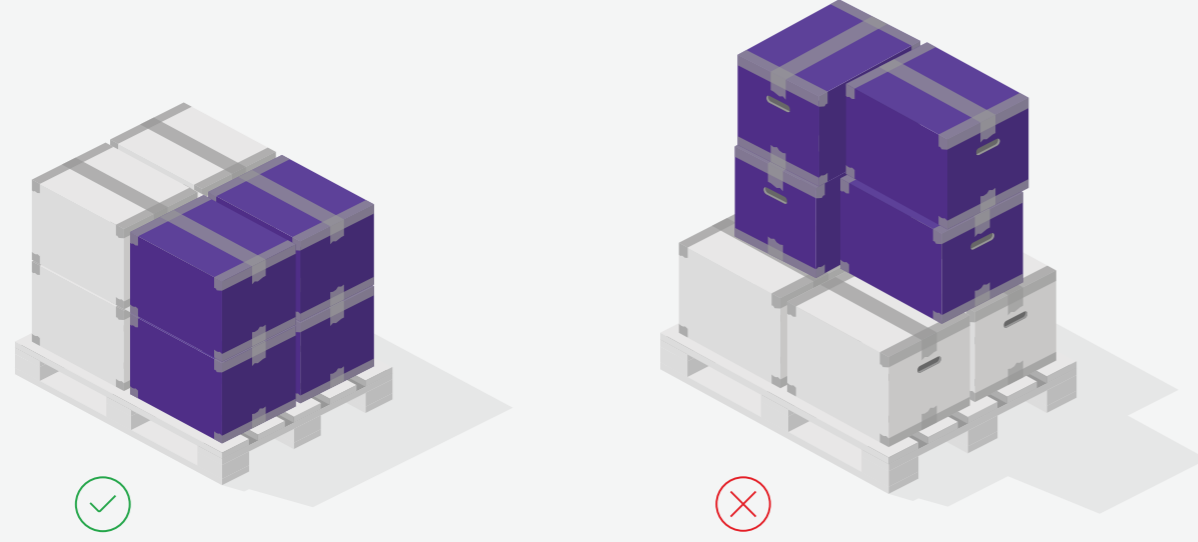

Kullanmadan önce tüm paletleri aşınma ve yıpranma belirtileri açısından kontrol edin.

Bir paletin doğru bir şekilde hazırlanması çok önemlidir, çünkü gönderinin bütünlüğünün palet üzerinde önemli bir etkisi olacaktır.

- Stabilité ve sađlamlık için dođru yöntem, kutuları sütunlar halinde istiflemektir. Bu, bir **'küp'** şekli oluşturmak için kutuları doğrudan üst üste yerleştirerek yükün en üstte düz bir yüzeye sahip olmasını sağlamayı içerir. Lütfen **kolilerin** palet üzerine tam oturduğundan ve paletin **kenarından sarkmadığından emin olun.**
- Sadece bireysel kolilerin ve bunların içeriklerinin sağlam bir birim oluşturması halinde, koliler, **"tuđla örme"** yöntemi olarak bilinen, birbiri üzerine gelecek şekilde istiflenmelidir.
- Kolileri paletlerken, bir koli sadece kısmen doldurulmuşsa, bunun palet üzerindeki diđer kolilerin ađırlığı altında kolaylıkla ezilebileceđini lütfen unutmayın. Bu nedenle, bir kolideki herhangi bir boşluk köpük, oluklu karton vs. gibi uygun koruma malzemeleri ile doldurulmalıdır.
- **'Piramit' şeklinde paletler oluşturmaktan kaçının** düz yüzey eksikliđi ambalajın genel sađlamlığını zayıflatır ve içerikleri diđer gönderilerden gelebilecek hasara maruz bırakabilir.

Bađlama

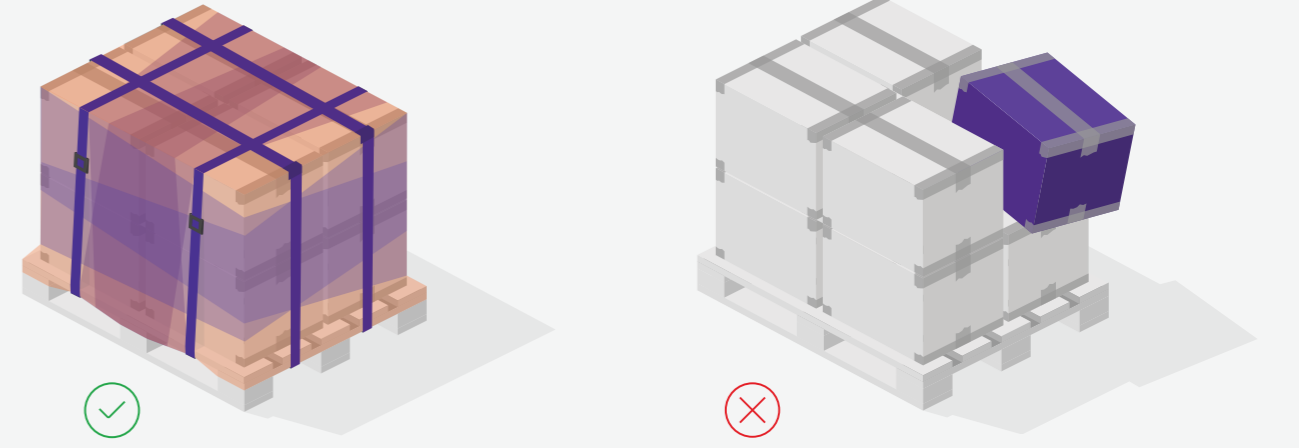

Genellikle, taşıma sırasında paletli kolilerin gördüğü herhangi bir hasar, gönderinin dođru şekilde istiflenmemesi, bir araya getirilmemesi veya sabitlenmemesinden kaynaklanır.

Sadece koruma, şrinkli ambalajlama ve bantlama ile ilgili kılavuzlara uygun gönderileri kabul ediyoruz:

- **Yük koruyucu üst ve alt dolgular**, gönderinin üst ve alt **taraflarında oluşabilecek hasarı azaltmaya yardımcı olur.** Paletin tüm uzunluđunu kapsamalı gereken köşe veya kenar tahtaları, yükün dengelenmesine ve paletin her köşesinde koli kenarlarının korunmasına yardımcı olur.
- **Genellikle toplu şekilde hazırlanmış yükü palete sabitlemek için, toplamda 4 adet olmak üzere her iki taraftan iki kayış ile bađlama yöntemi kullanılır.** İlave stabilite için sütun kat sıralarının bazılarında bađlama ve/ya ambalajlama yöntemi de uygulanabilir. Çelik, polipropilen, naylon veya polyester gibi çeşitli bađlama şekilleri vardır. Ađır yükler için, gerilmeme özelliđi nedeniyle çelik gibi ađır yüke özgü bađlama kayışları tercih edilir.

Şrinkli ambalajlama

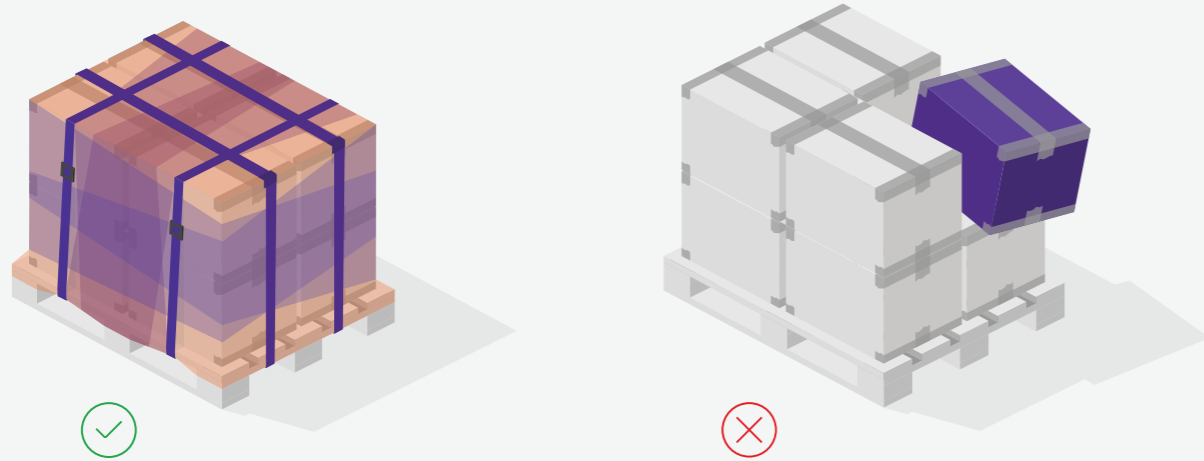

- Şrinkli ambalajlama, yükün bütün bir hale getirilmesi ve ürünlerin paletle sabitlenmesi için kritik öneme sahiptir. İnce, gerdirilebilir bir plastik filmin yükün etrafına sıkıca sarıldığı bir ambalajlama tekniğidir.

Şrinkli ambalaj, palet ile alt sıradaki kutular arasına yerleştirilmeli veya paletin tabanına bağlanmalıdır. Şrinkli ambalaj kutular etrafına yukarı doğru sarmal şekilde sarılarak filmin üst üste denk gelmesi sağlanır. Yükün üst kısmında, filmi köşelerden çapraz olarak gerdirin ve daha sonra tabana doğru sarmal şekilde geri sararak palet tabanının üst üste denk gelmesini sağlayın. Minimum, 3 kat şrinkli ambalaj olmalıdır.

- **Şrinkli ambalaja alternatif olarak ikincil dış ambalaj kullanılabilir. Bu ilave koruma sağlayacaktır.** Dış ambalajı güvenli hale getirmek için, ambalajın tabanı paletle yapıştırılarak veya zımbalanarak sabitlenmelidir. Daha sonra koliler dış ambalajın içine eşit olarak dağıtılarak ürünlerin hareket etmesini önlemek amacıyla sıkıca paketlenmelidir. Ambalajın üst kısmı düzleştirilmeli ve ardından kapak sabitlenmelidir.

Gönderinin etiketlenmesi



- Yönlendirme etiketlerinin palet yükünün yan tarafına yerleştirilmesini ve barkodun taranmasını sağlamak için açıkça görünür olmasını sağlayın.
- Gönderi türünün ve gerekli elleçleme uygulamalarının tespit edilmesinde bize yardımcı olması için 'Bu Yön Yukarı', 'Kırılabilir'; 'Dikkatli Taşınmalı' gibi yönlendirme etiketleri kullanın.

Paletler

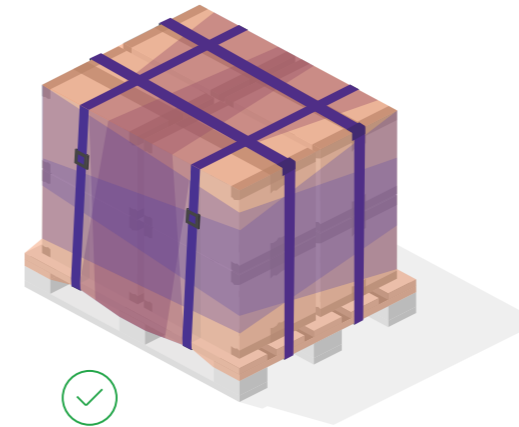

- Palet kullanımı, gönderinizi hasara karşı korumak için ideal bir yöntemdir. Bir paletin tasarımında ve paletin yapımında kullanılan malzemelerde, konteynerde taşınacak ürünlerin ağırlığı dikkate alınmalıdır.
- Transit paletler şrinkli ambalajla sarılmalı ve bağlanmalıdır.

Variller

Tekli

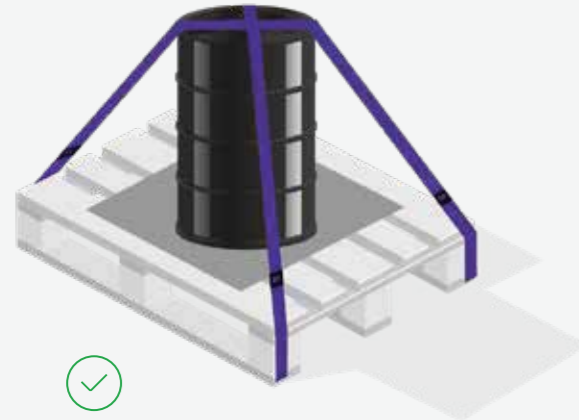

Grup



- **Tüm variller bir palete sabitlenmelidir.** Varil, çıkıntı olmamasını sağlamak için paletin merkezine mümkün olduğunca yakın yerleştirilmelidir. Sıvı dolu variller çok ağır olabilir bu sebeple palet ağırlık kapasitesini aşmamaya dikkat edilmelidir.
- **Aşınmayı azaltmak ve** taban bağlama elemanlarının neden olduğu **delikleri önlemek için varil ile palet arasında bir oluklu levha yerleştirilmelidir.** Levha, varil tabanından daha küçük olmamalıdır.
- Sabitlenmesi daha kolay olacağından, **birden fazla varil tek bir birim oluşturmak için birlikte sıkıca bir bütün haline getirilmelidir.** Yükü dağıtmak ve kaymayı önlemek için varilleri birbirine bağlayın ve variller arasında bir ara yüz malzemesi kullanın. Yükün kaymasını sınırlamak ve hasardan korumak için, bağlama kayışlarını varil kenarlarına mümkün olduğunca yakın uygulayın.

Borular

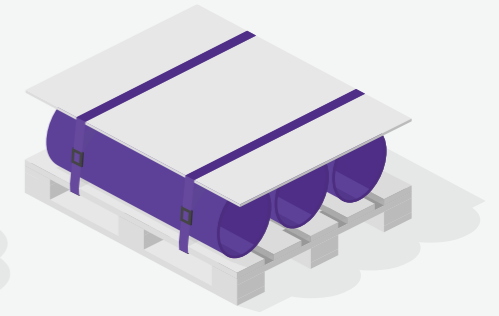
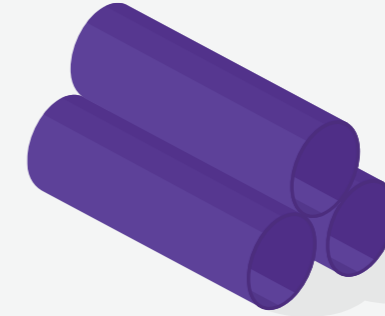
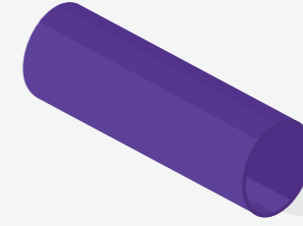

Bu tür gönderiler, ürünün taşıma sırasında diğer gönderilere zarar vermesini önlemek için özel ambalajlama gerektirir.

- **Borular ahşap bir palete sabitlenmelidir.**
- Yükün stabilitesini artırmak ve olası hasarları azaltmak için, **iki veya daha fazla ürün birlikte bir bütün haline getirilmelidir.**
- Taşıma sırasında sabit kalmaları için **ürünleri palete bağlamak üzere engelleyici malzemeler kullanılmalıdır.**
- **Bir bütün haline getirilmiş ürünleri palete sabitlemek için bağlama malzemeleri kullanın.**

Bobin ve makaralar

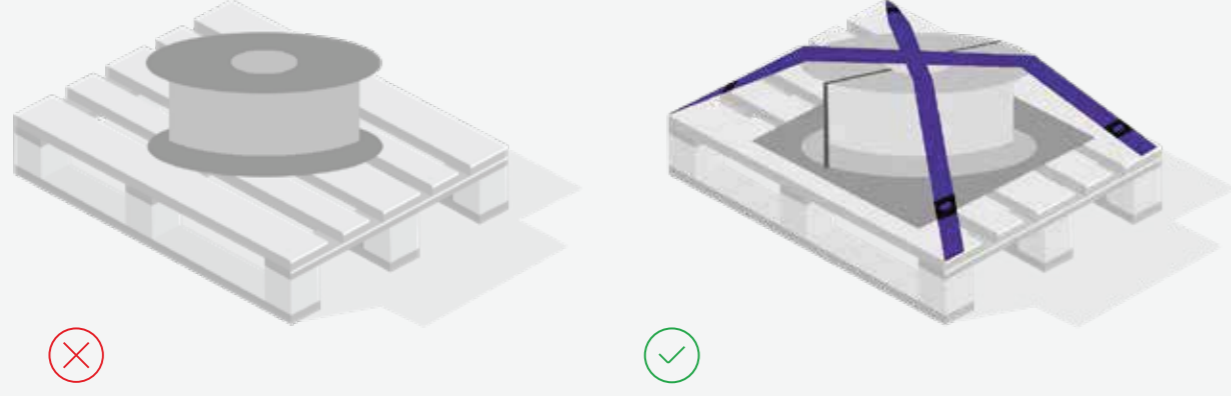

- Şekillerinden dolayı makaralar ve bobinler taşıma sırasında hareket edebilir. Ağırlıkları dikkate alındığında, bu ürünlerin mekanik yardım olmaksızın kaldırılması zordur. **Bu nedenle bu ürünler yan yatırılarak veya bir palete, yüzü palete bakacak şekilde sabitlenmiş olarak taşınmalıdır.**
- Engelleyici materyaller, herhangi bir hareketi önlemek için sabitlenecek olan nesnenin önüne sağlam bir şekilde yerleştirilmelidir.
- Engelleyici materyali ve ürünü palete sabitlemek için bağlama elemanları kullanılmalıdır.
- Ürünler tercihen çelik bağlama kayışlarıyla bağlayarak sabitlenmelidir.
- Makaranın kaymasını ve hasar görmesini önlemek için makaranın altına bir oluklu levha yerleştirin.



Şekilsiz Gönderiler

1 Uzun nesnelər

Uzun nesnelər, taşıma sırasında esnemelerini ve bükülmelerini önlemek için özel ambalaj gerektirir. Bu ürünler sağlamlaştırılmış boru yöntemi, sert oluklu mukavva veya ahşap destekler kullanılarak ambalajlanmalıdır. Sağlamlığı tespit etmek için pratik bir kontrol yöntemi olarak, nesneyi orta kısımdan kaldırarak ne kadar esneme olduğunu gözlemleyebilirsiniz. Eğer aşırı seviyede bir esneme varsa sağlamlaştırma gereklidir.

2 Yuvarlanmış (Rulo) ürünler

Sıkıca sarılmış rulolu ürünler plastik içinde ambalajlanmalı ve çift gönderici/ alıcı adres etiketleri plastiğin dışına sağlam bir şekilde yapıştırılmalıdır. Ürünleri birkaç kat (ağır yüke özgü plastik film ile) sararak, plastik ambalaj bantı ile ürünleri bantlayın. Tüm keskin kenarlarda dolgu malzemeleri kullanılmalıdır.

3 Montaja hazır ürünler

Montaja hazır ürünleri kontrplak, plastik veya mukavva dolgu katmanları gibi sert bir malzeme üzerine bantlayın. Alternatif olarak, oluklu dolgu parçaları arasına basılı malzeme yerleştirin ve her iki dolguyu da tüm köşe kısımlarından bantlayın.

Sıvılar, tozlar ve ince taneli ürünler

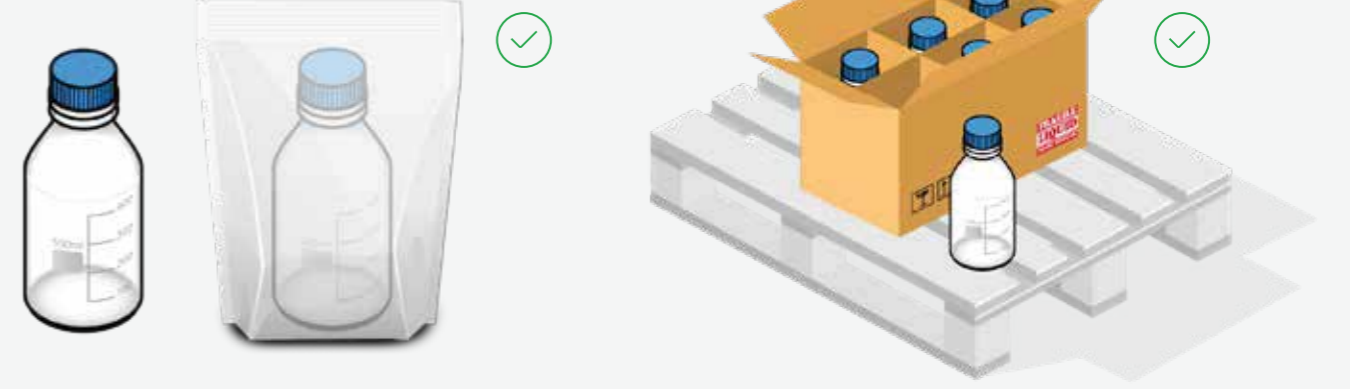

- Kapakların veya başlıkların tam olarak sabitlendiğinden emin olmak için ürünü/ürünleri iki kez kontrol edin.
- Sıvılar, bir iç conta ve delikli ayrılabilir kapağa sahip sızdırmaz kaplar içinde ambalajlanmalıdır. Ürünler sızdırmaz plastik bir torbaya dik olarak yerleştirilmeli ve strafor gibi hafif ve güçlü iç malzeme ile korunmalıdır. İç ambalaj sıvı sızıntısını önleyebilmelidir.
- Birden fazla sıvı ürün paketleniyorsa, gerektiğinde sağlamlaştırılmış ve ağır yüke özgü kutular kullanılarak gönderinin toplam ağırlığına dikkat edilmesi gerektiğini lütfen unutmayın. **Ürünleri birbirinden ayrı tutmak için karton ayraçlar da kullanılmalıdır.**
- **Yetersiz paketlenmiş sıvı ürünler taşıma sırasında sızıntı yaparlarsa etraflarındaki gönderilere bulaşarak hasara neden olabilirler.**
- Tüm sıvı gönderiler için, uygun şekilde taşınmalarını sağlamak adına **"Yukarı Ok" ve "Sıvı" etiketleri ambalajın dışına yapıştırılmalıdır.**

**FRAGILE
LIQUID
HANDLE WITH CARE**



- Toz ve ince taneli ürünleri sağlam plastik torbalara koyun, torbayı sıkıca kapatın ve sonrasında dayanıklı oluklu kutuya yerleştirin.

PAKETLEMeye DAİR İPUÇLARI:

Paketlerin Kapatılması



1 Bilgilerin ekstra kopyasını ilave edin

Gönderi paketini kapatmadan önce, lütfen gönderici ve alıcı adreslerinin ve irtibat numaralarının detaylarını içeren **yönlendirme etiketinin ve/veya faturanın ek bir kopyasını da paketin içine koyun**. Bu, dış yönlendirme etiketinin taşıma sırasında kopması durumunda önemli ölçüde yardımcı olacaktır.



2 Keskin, çıkıntılı kenarlardan kaçınin

Keskin, çıkıntılı kenarlar veya köşeler olmadığından emin olun. Bu tür yüzeyler, sıkıca bantlanmış oluklu paneller veya pedlerle kaplanmalıdır.

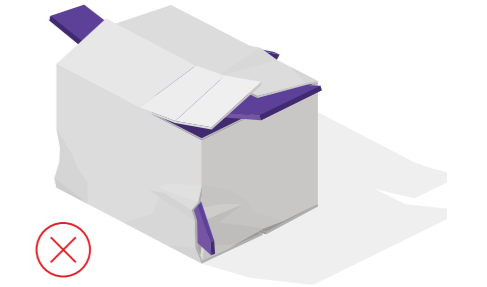

3 'H' yöntemini kullanarak sıkıca kapatın

Paket, 5 cm genişliğinde, basınca duyarlı plastik bant uygulanarak sıkıca kapatılmalıdır.

Kutunun üst ve dış tarafındaki kanatlara ve köşelere bant uygulayın. **Paketleri kapatmak için "H" bantlama yöntemini kullanın**. Güvenli bir taşıma için kolinin doğru şekilde kapatılması önemlidir.

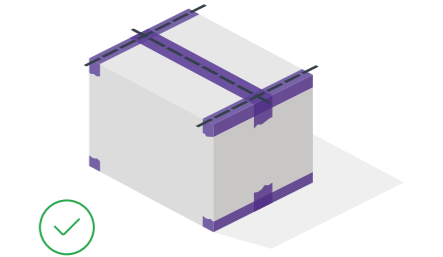

Lütfen ev tipi selobant, maskeleme bandı, sicim, ip veya ambalaj kâğıdı kullanmayın.

PAKETLEMeye DAİR İPUÇLARI:

Adresleme ve etiketleme



Yönlendirme Etiketleri

- Yönlendirme etiketinin ve/veya **konşimentonun**, ticari faturalar gibi diğer ilgili evraklarla birlikte **kolinin üstündeki düz bir yüzeye sağlam bir şekilde yapıştırılması** önemlidir. **Lütfen yönlendirme etiketinin görülebilirliğinin herhangi bir şekilde engellenmediğinden emin olun**, aksi takdirde otomatik ayrıştırma makineleri ürünleri tarayamaz.
- **Gönderiler yalnızca standart bir TNT konşimentosu ve/veya bir TNT yönlendirme etiketi kullanılarak adreslendirilmelidir.**
- Hem gönderici hem de alıcının adresi, adres etiketinde açıkça işaretlenmelidir. Alıcının posta kodu ve telefon bilgileri daima konşimentoya ve teslimat adresi etiketine dâhil edilmelidir. **Posta kodu bir sokak adresine yönelik olmalıdır, posta kutularına teslimat yapamamaktayız.**
- **Gönderici ve alıcı adreslerinin ve iletişim bilgilerinin ayrıntılarını içeren etiketin veya konşimentonun ve/veya faturanın bir kopyası paketin içine konulmalıdır.** Bu, dış etiketin taşıma sırasında düşmesi ihtimaline karşı paketi tanımlamamıza yardımcı olacaktır.
- **Ürünlerinizin taşıma sırasında düzgün bir şekilde korunmasını sağlamak için lütfen geri dönüştürülmüş ambalaj kullanmaktan kaçının.** Bununla birlikte, bir paketin **yeniden kullanılması durumunda, lütfen daha önceki tüm gönderi etiketlerinin paketten çıkarıldığından emin olun.**

Yapılması ve yapılmaması gerekenler



1

Bir koli için, TNT yönlendirme etiketi/konşimento paketin üst yüzey alanına yerleştirilmelidir. Öte yandan bir palet için, yönlendirme etiketi palet yükünün yan tarafına, tarama amacıyla açıkça görülebileceğinden emin olunarak yapıştırılmalıdır.



2

Etiket düzgün çalışan bir yazıcıda yazdırıldığından emin olun. Yönlendirme etiketi, paketi doğru varış yerine iletmek için kullanılır ve uygun şekilde yazdırılmamış bir etiket taranamaz.



3

Pakete yalnızca tek bir TNT yönlendirme etiketi/konşimento yapıştırdığınızdan emin olun.



1

TNT yönlendirme etiketinin okunabilirliğini herhangi bir şekilde engellemek. Örn: bant, şrinkli ambalaj, çemberleme malzemesi ile.



2

TNT yönlendirme etiketini/konşimentoyu, kolinin kenarına gelecek şekilde yerleştirmek.



3

TNT yönlendirme etiketini/konşimentoyu pakete sabitlerken buruşturmak, çizmek veya yırtmak.

Notlar

A series of horizontal dotted lines for taking notes.